

# 商品保證卡

1. 正常使用一年內，如發生故障或損害，本公司立即派員免費維修。
2. 本保證卡只限於商品本身，如有額外之服務或交通費，則依規定收費。
3. 保固期限內除不可抗拒之災變，或人為因素而引起的的故障或損壞，維修完全免費。  
超過一年保固期，如遇故障需更換零件，僅酌收材料費。
4. 服務人員到府服務時，請出示保證卡。

產品名稱	全家淨數位馬桶座		保固期	
型號			自購買日起1年	
客戶姓名				
購買日期	年	月	日	
客戶住址			電話號碼	
電話				

(未蓋店章無效)  
(或請上官網登入保固資料)



居家修股份有限公司

免付費服務專線 0800-555-695 公司地址: 台北市北投區中央南路二段121號 [www.famiclean.tw](http://www.famiclean.tw)



Famiclean 全家淨數位馬桶座

# 使用說明書

FC-W2800R(L)

FC-W2800R(S)

- 本產品僅適用於台灣電壓及電源，不適用於其他國家。
- 本使用說明書附產品保證書。
- 為了您正確使用本產品請詳閱使用說明書。

## 目錄

### 準備

- |               |     |
|---------------|-----|
| 1.防水功能介紹和注意事項 | 1   |
| 2.安全警告        | 2   |
| 3.安全注意        | 3   |
| 4.各部分的名稱      | 4~5 |

### 安裝和使用方法

- |        |       |
|--------|-------|
| 5.安裝方法 | 6~12  |
| 6.使用方法 | 13~17 |

### 其他事項

- |              |       |
|--------------|-------|
| 7.清潔方法       | 18~19 |
| 8.處理和保養方法    | 20    |
| 9.發生問題時的檢查事項 | 21    |
| 10.產品規格      | 21    |
| 11.產品保證書     | 22    |

# 1. 防水功能介紹和注意事項



使用前請熟讀以下內容，詳細事項請詳讀說明書。

## 1. 防水功能

- 1)本產品具備防水等級為IPX4(免治馬桶主機)。
- 2)本產品在浴室內180度由上往下淋洗座圈。
- 3)本產品在以下控制環境下完成了測試。  
-滿足國際標準IEC 60529-Degrees of Protection provided by Enclosures[IP Code]註明的防水等級所需條件
- 4)本產品的防水密封墊部分採用矽膠材質，其特性若因環境或人為使用不當可能導致防水密封墊損壞，防水功能降低，使用者若在不注意情況下導致產品滲水時，則不在保固範圍內。
- 5)如因消費者不當使用而引起的產品失靈或損壞，不在保固範圍內。使用產品之前，必須確認注意事項(P.2~P.3)。

## 2. 使用前注意事項

- 1)注意避免產品受到強力撞擊，可能會影響防水功能。
- 2)清潔前，必須從插座上拔下電源插頭，以防觸電。
- 3)當產品發生故障和損壞等處於非正常狀態時，禁止灑水清潔。  
水可能會滲入免治馬桶內部，並因此發生的觸電和事故。
- 4)請勿損壞或拆除烘乾噴嘴的密封墊。水滲入內部可能會導致觸電和故障。
- 5)請勿用吹風機等的熱風烘乾產品。  
以防外觀變形，防水功能降低，發生故障。
- 6)禁止擅自拆卸、修理、改造產品，以防發生火災或觸電及引起產品故障。









## 2. 安全警告













安全警告的內容是教導如何正確使用產品，提前預防危險或損失，使用產品時請務必遵守。



### 警告

違反標記事項可能會引起死亡或重傷等重大的危險。必須遵守。

 不可以做的[禁止]內容。	 普通禁止使用	 禁止拆卸	 禁止丟棄煙火類	 禁止濕手觸摸
 必須實行的[強制]內容。	 必須實行	 連接接地線		

-  向產品插頭噴灑水或清潔劑可能會引起火災、觸電和產品故障。
-  使用高壓水清潔可能會損壞產品。
-  拔掉電源插頭時，手上不得有水漬，必須抓住電源插頭拔下。
  - 用濕手拔電源插頭會導致觸電或受傷。
  - 如果插頭和插座上堆滿灰塵等，濕氣作用下會導致觸電或火災，必須用乾布擦淨。
-  電源線損壞或插座鬆動時應立刻停止使用，聯絡客服中心。
  - 存在觸電、短路、火災隱患，使用鬆動的插座可能會導致產品失靈。
-  禁止把燃燒的煙頭和引燃性物質丟棄在馬桶或衛生間內。
  - 以防火災、產品變色和故障。
-  請使用帶有接地端子的插座來插插頭。
  - 以防故障和觸電。
-  請勿把多個產品的插頭同時插在一臺插座上。
  - 存在散熱和引燃的危險隱患。
  - 若電源插頭上沾染了異物或水漬，需擦淨後再使用。
  - 電源插頭應牢固地插在插座上。
-  除了上水道之外，請勿把工業用水、中水道或多異物的水與免治馬桶相連。
  - 可能會引起皮膚損傷等皮膚病、膀胱炎等疾病。
  - 混入異物等可能會堵塞管道，導致故障。
-  禁止拆開主機和坐墊、主機和坐墊蓋。
  - 內部電壓過高，可能導致觸電。
-  絕對禁止拆卸、修理或改造產品。
  - 以防發生火災、觸電、受傷和故障。
-  禁止堵住熱風出口或把手指伸入。
  - 熱風出口混入異物會引起火災，用手堵住熱風出口或把手指伸入時可能會被燙傷。
-  如果產生異常氣味或聲音等異常狀態，請拔掉電源插頭。
  - 直接把電源插頭從插座上拔下來，委託客服中心修理。









### 3. 安全注意

安全警告的內容是教導如何正確使用產品，提前預防危險或損失，使用產品時請務必遵守。



#### 注意

違反標記事項可能會引起輕微的傷害或損傷，需注意。

 不可以做的[禁止]內容。	 普通禁止使用	 禁止拆卸	 禁止丟棄煙火類	 禁止濕手觸摸
 必須實行的[強制]內容。	 必須實行	 連接接地線		



注意避免溫熱坐墊、熱風烘乾的低溫燙傷。

- 即使溫度相對不高，但長時間接觸或緊挨相同皮膚部位時，可能會引起低溫燙傷。

- 下列人士請與監護人一同小心管理產品：

(兒童、老年人、患者、無法獨自調節溫度者、醉酒者、過度疲勞者等)

\*低溫燙傷時，請立刻接受醫生治療。



禁止踩踏、攀爬坐墊蓋或把重物置於其上。

- 受到撞擊後可能會發生故障。

- 請勿踩踏或攀爬坐墊蓋、操作面板等主機。產品損壞時可能會使您受傷。



出外旅行等長時間不使用時，從插座上拔掉電源插頭。



打雷或閃電時，拔掉電源插頭。



本產品是浴室廁所專用產品，禁止用於非使用說明書上記載的其他用途。

- 以防發生火災、觸電、受傷(傷害)和故障。



禁止用力拉扯進水管。

- 以防漏水。



避免小便等污染物質沾染到免治馬桶主機。

- 以防產生異味或引起故障。



請勿用力放下坐墊和坐墊蓋。

- 以防引起故障。

- 開關坐墊和坐墊蓋時，注意小心夾手，可能會受傷。



處理產品外部時，應從插座上拔下電源插頭，保障安全。

- 以防觸電。



兒童或身體活動不便者請使用“低”溫。

- 如調至高溫，可能會無溫度感覺，但受低溫燙傷。



禁止倚靠坐墊蓋或用力按操作面板。

- 以防產品故障和損壞。

- 用力過度會使坐墊蓋和操作面板破損，存在受傷的危險隱患。



請勿把花瓶、水杯、化妝品、藥品和裝水等的容器或小型金屬物品放在本產品上。

- 滲入產品內的話，可能會引起火災和觸電。

## 4. 各部分的名稱

### 主機

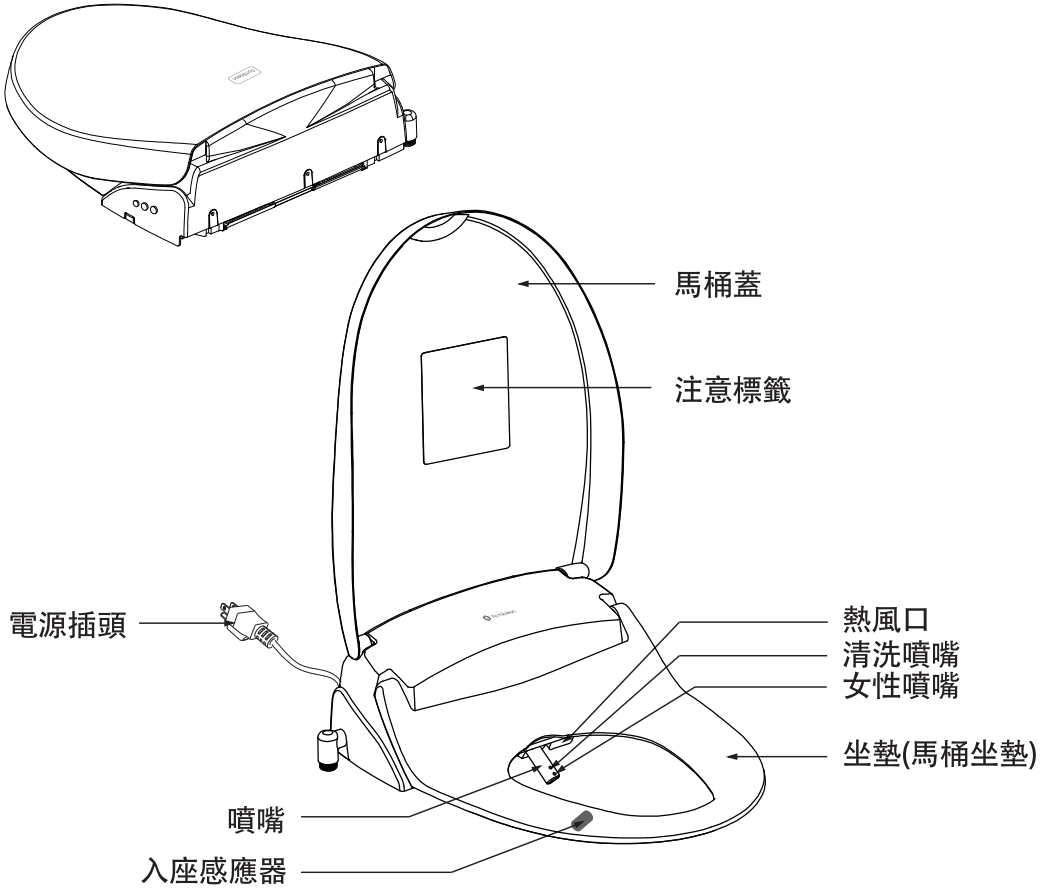

## 配件



2個緊固螺栓



T閥門



固定板導軌



2個橡膠密封墊



進水管

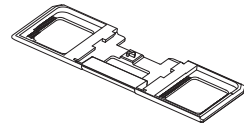

固定板



2個墊圈

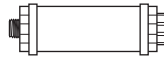

淨水過濾器



2個緊固螺母

\* 為提高產品性能，可能未經提前通知，便更改規格。

## 遙控器

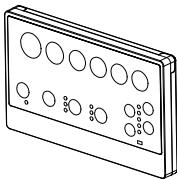

1臺遙控器

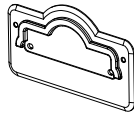

1個遙控器支架



2根螺絲



2個塑膠釘套



三個三號電池



## 5. 安裝方法

### 安裝免治馬桶前的注意事項

- 1 本產品專用110V電壓，需配電施工時，請委託有執照之技師施作。
- 2 下圖是可安裝產品馬桶的標準尺寸。

#### ■ 產品尺寸

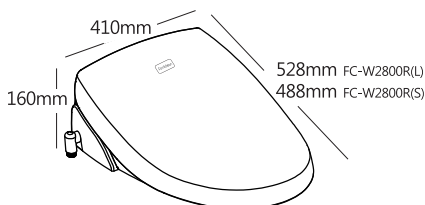

#### ■ 可安裝的馬桶尺寸

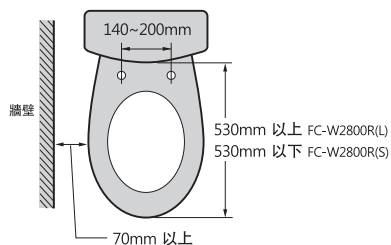

※ 兒童馬桶或水箱內凹式特殊馬桶等可能無法安裝。

#### ■ 無法安裝的馬桶



### 3 可安裝的進水閥

#### ■ 普通進水閥

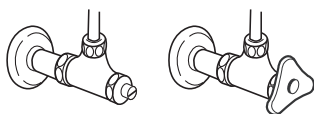

#### ■ 螺母進水閥

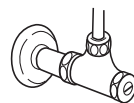

4 安裝在以下類型的浴廁內時，請委託專業人員安裝。另外需要器材，額外費用由消費者承擔。

#### ■ 寒冷地區專用進水管(無進水閥)



#### ■ 快速卸料閥式

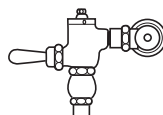



安裝時必須佩戴手套保護雙手，留意鋒利的部分。

## 1 拆卸原裝馬桶和固定T閥門的方法

- ① 向右旋轉關閉自來水管閥門(角閥)，  
排出馬桶水箱中的水。

從自來水管閥門(角閥)上拆下馬桶進水管。

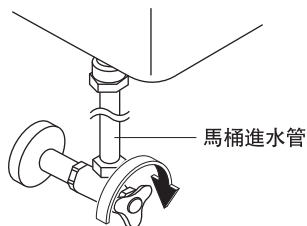

- ② 拆下原裝馬桶坐墊。鬆開左、右兩側的緊固螺栓，  
取下坐墊和馬桶蓋。

※ 妥善保管拆下的坐墊、馬桶蓋、螺栓、螺母和密封墊。



- ③ 把T閥門接在自來水管閥門(角閥)上。

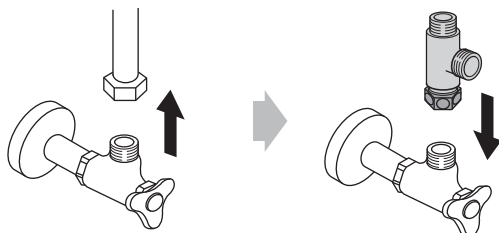

拆開進水管 (① 參考)

連接T閥門

- ④ 把馬桶進水管連在已組裝好的T閥門上。

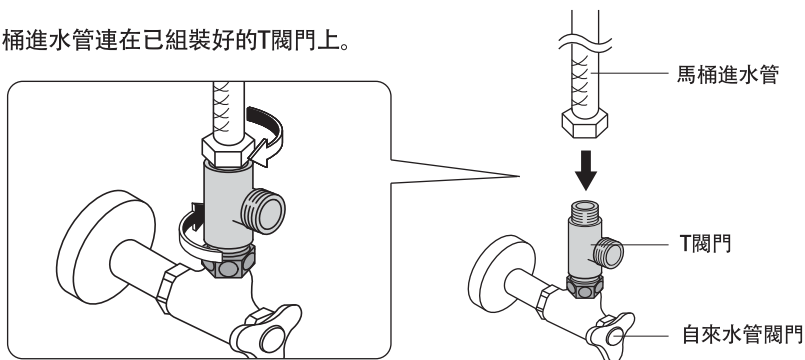

## 2 固定板與免治馬桶的固定方法

- 5 把固定板導軌和緊固螺栓裝在固定板上。

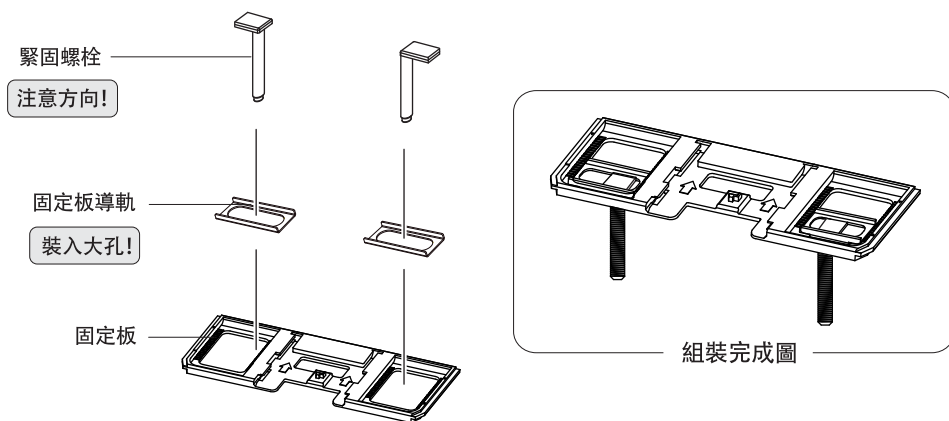

- 6 把固定板套件插入免治馬桶主機背面中央結合。

※ 安裝過程中，請勿翻轉免治馬桶。

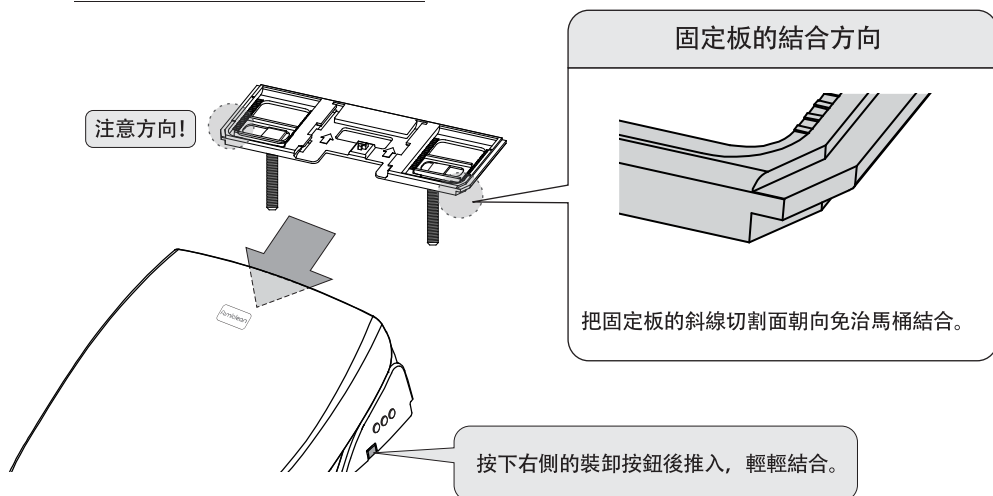

- 7 把緊固螺栓插入陶瓷的固定孔中，調整免治馬桶對準陶瓷前端後，從陶瓷下方利用橡膠密封墊、墊圈、緊固螺母緊緊固定住主機。

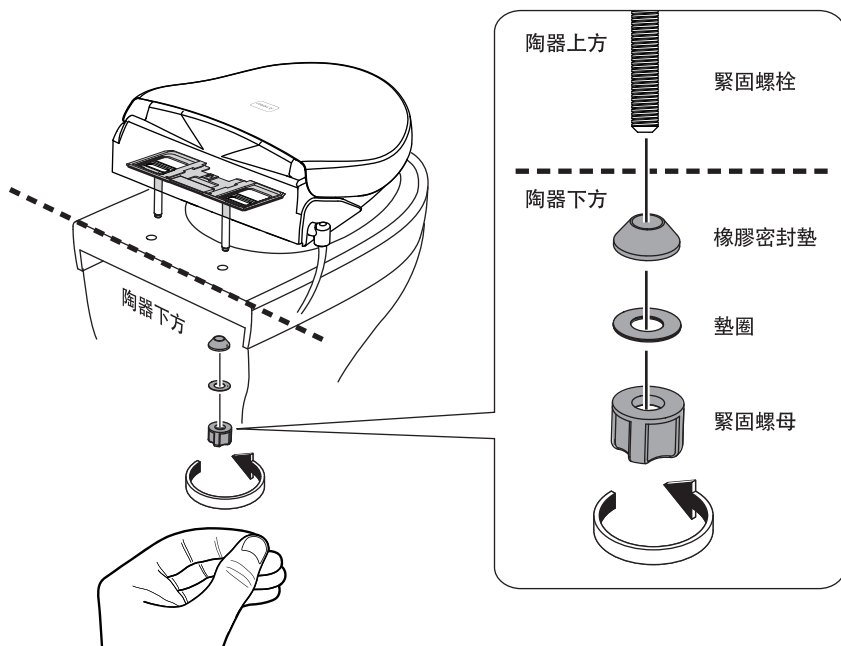

- 8 前後左右移動坐墊，檢查是否會脫落。

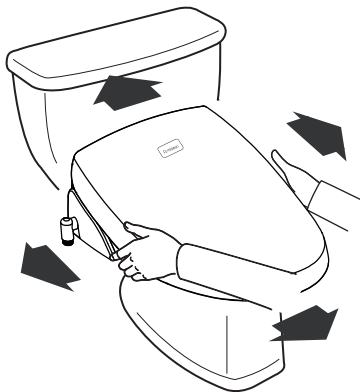

### 3 進水管的連接和淨水過濾器的安裝方法

#### 9 連接免治馬桶主機和免治馬桶進水管。

##### 漏水檢查事項

檢查是否有剩餘的密封墊配件，裝入遺漏的部位。

- ※ 如果馬桶進水管是銅管，請從市面上或產品銷售處購買可繞管更換。
- ※ 安裝免治馬桶時，請使用產品配套提供的新軟管。（請勿重複使用原先的舊軟管。）

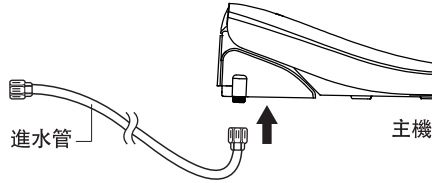

#### 10 T閥門和免治馬桶進水管之間裝有淨水過濾器。

把T閥門接在淨水過濾器上，另一側與免治馬桶軟管結合。

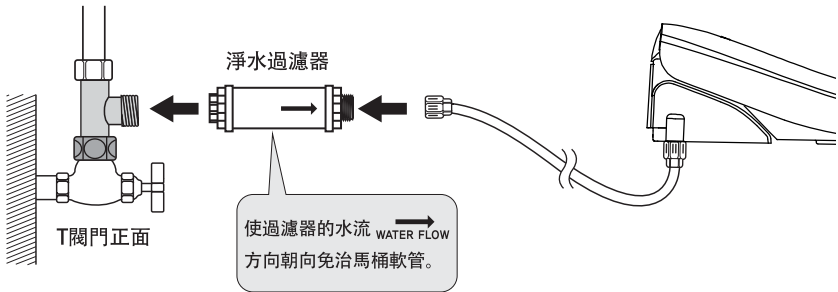

#### 11 向左旋轉自來水管閥門(角閥)的手柄，打開閥門。

檢查自來水管閥門(角閥)、T閥門和主機連接部位是否漏水。

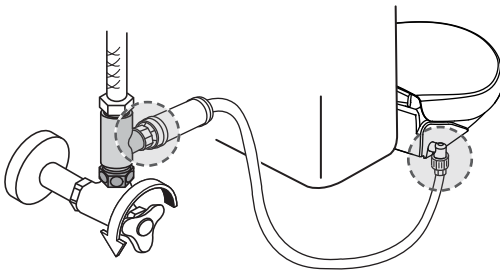

- ※ 如果進水水壓弱(1 kgf/cm<sup>2</sup>)，使用過濾器會使免治馬桶的水壓變得更弱，所以水壓弱時，請拆除淨水過濾器。
- ※ 建議每6個月更換一次淨水過濾器。
- ※ 如果馬桶進水管是銅管，請從市面上或產品銷售處購買可繞管更換。

## 免治馬桶蓋的拆卸方法

按住免治馬桶蓋側面的裝卸按鈕，向前拉動產品，從陶瓷上拆下。

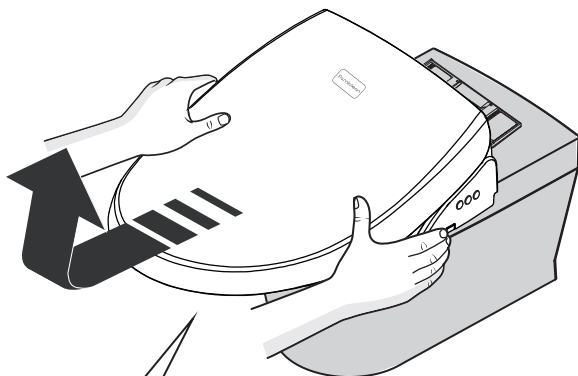
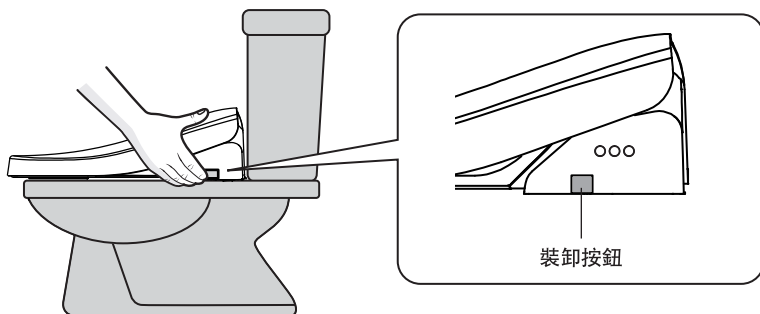

前拉、上抬拆卸

## 遙控器的安裝方法

### 1 遙控器的粘貼方法

可用雙面膠帶粘貼或用螺絲固定遙控器支架。

雙面膠帶固定：撕下遙控器支架背面的雙面膠帶，粘貼至適當的位置。

螺絲固定：利用鑽孔機打洞後，請按照塑膠釘套-支架-螺絲的順序進行固定。

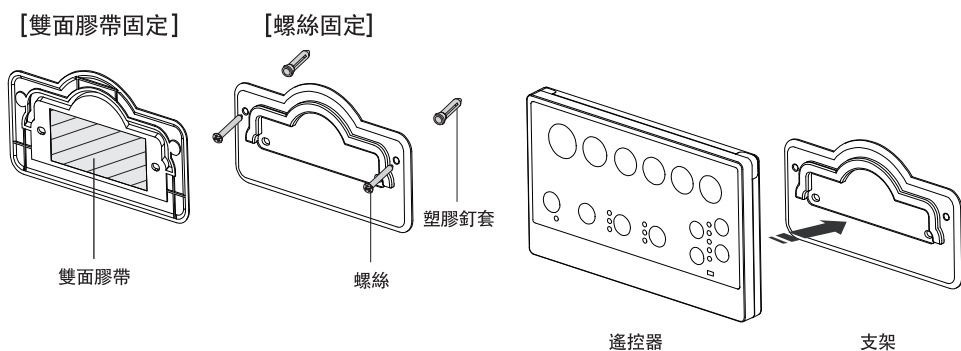

### 2 電池的更換方法 ※請使用三個三號的電池。

打開遙控器背面的電池蓋，對準 $+$  $-$ 極裝入電池。

(參照P.14，在設置配對時裝入電池。)

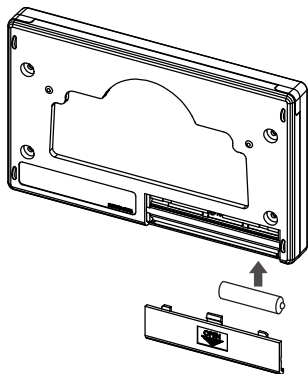

如不蓋上遙控器電池蓋，  
可能會影響防水功能。  
請使電池蓋始終保持關閉狀態。

## 6. 使用方法

### 什麼是RF(Radio Frequency)式遙控器？

不受安裝環境、障礙物影響的無線頻率方式。

### RF遙控器的優點

- 不受產品遙控器收信器位置的限制，在任何位置均可使用。
- 不受光線三波長的干擾，在任何環境下均可使用遙控器。

### 什麼是配對(Pairing)？

指設置免治馬桶和遙控器的頻率。

※ 本產品安裝結束後，必須對遙控器和免治馬桶進行配對設置。

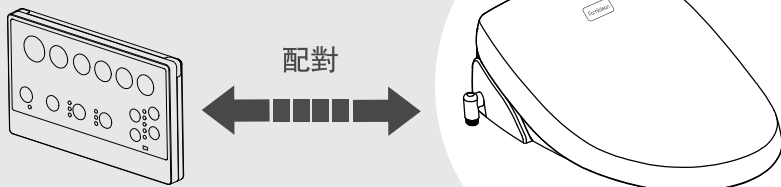



## 配對(Pairing)設置方法

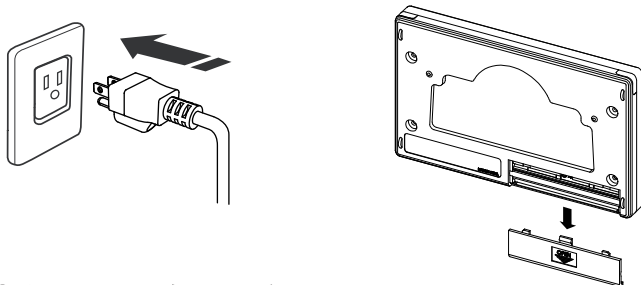

- 1 把電源插頭插在110V插座上。
- 2 取下遙控器背面的電池蓋，裝入電池。
- 3 把電池裝入遙控器中後，自動開始配對。  
(在距離產品主機30cm的範圍內裝入遙控器電池)
- 4 檢查遙控器的LED燈是否閃爍。
- 5 取下遙控器固定面板背面的雙面膠帶，將其固定到正確的位置（見左圖）。
- 6 請將遙控器連接到固定面板。

\*注意

- 請使用三個三號的電池
- 請勿混用新電池和舊電池或使用不同類型的電池
- 對準+-極裝入電池
- 如果電池電量耗盡，遙控器可能無法正常動作。請更換全新電池

## 遙控器安裝位置

- ▲ 為方便使用，請安裝在如圖所示位置  
請將遙控器固定在牆上使用  
在與固定板分離狀態下使用時，若不慎掉在地上或水中，可能導致受損或引發故障

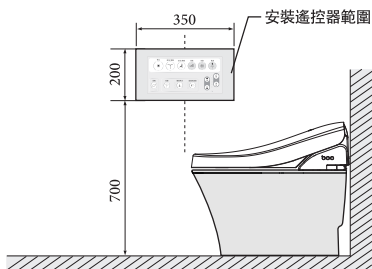

## 試運行方法

### 1 設置遙控器配對後，在入座的狀態下檢查免治馬桶能否正常啟動。

- ※ 入座狀態指用戶正常坐在免治馬桶的坐墊上，使人體感應傳感器感知到的狀態。
- ※ 本產品內裝有人體感應傳感器，免治馬桶坐墊必須感應到人體入座才能啟動，以免免治馬桶非正常運作。(參照下圖1)
- ※ 開啟清洗、女性功能前後，噴嘴周圍會滴水。該水用於清潔噴嘴之用，並非設備異常。(參考下圖2)

1

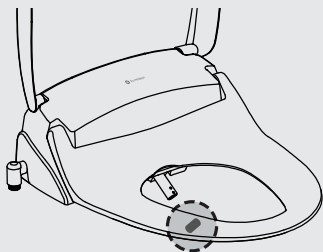

人體感應傳感器

2

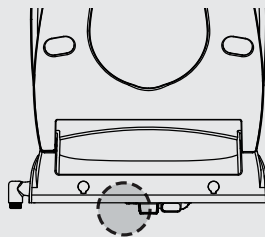

清洗水出水口

### 2 參考使用方法(P.16~P.17)，查看功能。

- ※ 在未進水的狀態下長時間或強行啟動產品時，可能會引發故障。

### 3 加熱(Heating)熱水時，部分水管中殘留的水可能會流出。



檢查試運行功能時，如不用手或工具堵住噴嘴，噴出的水可能會沾濕衣服或地面，請注意！



## ■ 停止

- 使用過程中，按下停止按鈕時，操作停止。
- 起身離開座圈時，也會自動停止。

## 清洗/移動

- 按下清洗按鈕，運行約2分鐘後自動停止。
- 運行過程中，再次按下按鈕時，噴嘴會自動前後移動，開啟大面積清洗的移動功能。

## 女性/移動

- 按下女性按鈕，運行約2分鐘後自動停止。
- 運行過程中，再次按下按鈕時，噴嘴會前後移動，開啟大面積清洗的移動功能。
- 在女性運行的過程中，按下氣泡按鈕可以使用氣泡功能。

## 烘乾

- 按下烘乾按鈕，大約操作3分鐘後自動停止。
- 可利用強、弱按鈕分5段調節熱風溫度。

## 兒童

- 按下兒童按鈕後，水壓強度和噴嘴位置會調節至適合兒童的狀態，自動進行清洗(約2分鐘)至烘乾(約3分鐘)。
- 鑒於兒童多動、身材矮小的特性，坐在座圈上之後，(傳感器ON)10分鐘內人體感應傳感器即使有1次未感應到人體，(傳感器OFF)依舊持續運作。

## 氣泡

- 使用清洗和女性功能時，混入氣泡可以更加柔和、強力地清洗。使用過程中，再次按下按鈕時，氣泡功能解除。

## 省電

- 按下省電按鈕後，熱水和馬桶座圈的溫度會保持在“約30°”，使用過程中再次按下按鈕時，省電功能解除。
- 設置省電功能時，省電LED亮起綠燈。
- 使用省電功能時，更改溫度，升溫至設置溫度可能需要花費一些時間。
- 使用省電功能時，啟動清洗和女性功能時的基本水壓設為2段。

## 按摩

- 使用清洗和女性功能時，按下按摩按鈕後，水壓的反覆強弱，發揮按摩效果。
- 在使用按摩功能的過程中，再次按下按鈕時，按摩功能解除。



本無線設備可能會受電波干擾。



### 調節座溫/水溫

- 請根據個人喜好，調節熱水、座圈(坐墊)的溫度。
- 溫度可調為常溫-低(綠色)-中(橙色)-高(紅色)4個階段。

### 前/後(調節噴嘴的位置)

- 使用清洗和女性時，可用前後按鈕，根據體型分5段調節噴嘴的位置。

### + 強/弱(調節水壓、熱風的溫度)

- · 使用清洗和女性時，可分5段調節水壓的強度。
- 使用烘乾功能時，可分5段調節熱風的溫度。

- ※請以正常的進水條件，在進水的狀態下檢查。
- ※在未進水的狀態下長時間或強行啟動產品時，可能會引發故障。
- ※插上電源插頭後，噴嘴會進行先向前凸出，再復位的初始設置操作。
- ※請勿用力拔噴嘴或使其復位，可能會引發故障。
- ※本產品在人體感應傳感器感應後，正常啟動。

## 免治馬桶主機緊急按鈕

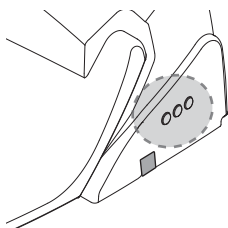





停止



清洗



女性

- ※ 運行過程中的LED提示：
  - 啟動清洗時 →  橙色
  - 啟動女性時 →  綠色
- ※ 停止時的LED提示：
  - 非省電狀態 →  橙色
  - 省電狀態 →  綠色
- ※ 自我檢查LED提示：
  - 感知到故障時 →  紅色

(請撥打免付費服務專線0800-555-695諮詢)

## 7. 清潔方法



### 清潔防水免治馬桶時的注意事項

- 清潔之前，必須從插座上拔下電源插頭，以防觸電。
  - 產品破損或發生故障時，強行灑水清掃可能會引起產品故障。
  - 禁止用鹽酸類清潔劑、稀釋劑、漂白劑、苯等強力清潔劑清潔免治馬桶表面，避免沾染殺蟲劑、芳香劑、除臭劑等。
- ※ 使用上述清潔劑等導致產品主機變色、裂縫、破損等時，即使於保固期內，也必須付費。

### 手動清潔噴嘴

- 1 手動清潔噴嘴  
(未坐在座圈上的狀態為解除入座狀態。)
- 2 按下操作面板上的“前”或“後”按鈕後，噴嘴向前凸出。
- 3 利用舊的牙刷或軟布清掃。
- 4 按下“停止”按鈕後復位。

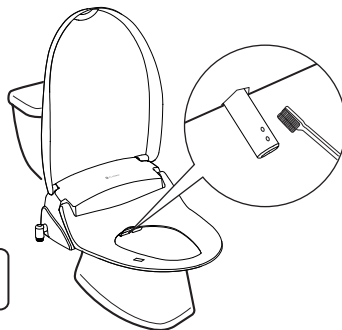

禁止用力拔出或推動清洗/女性噴嘴，可能會引發故障。清潔噴嘴時，必須使用手動(“前”/“後”)按鈕和“停止”按鈕。

### 進水過濾網的清潔

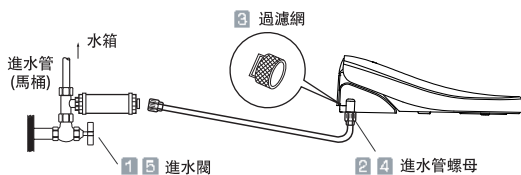

- 1 向右旋轉關閉進水閥。
- 2 向左旋轉，鬆開進水管(免治馬桶)螺母。
- 3 取出過濾網，用牙刷等清掃後，重新裝入主機。(主機內置過濾網)
- 4 向右旋轉擰緊進水管(免治馬桶)螺母。
- 5 向左旋轉打開進水閥。

## 免治馬桶外觀的清潔方法

### 在免治馬桶固定的狀態下清潔時

- 1 使用柔軟的海綿或布等並使用中性的清潔劑清潔免治馬桶表面。

-禁止用鹽酸類強力的清潔劑清掃，  
避免沾染到除臭劑等。(參考清潔注意事項)



- 2 使用軟布等擦拭噴嘴罩和烘乾噴嘴罩，  
以免橡膠密封墊受損。

-禁止用鹽酸類強力的清潔劑清潔，  
避免沾染到除臭劑等。(參考清掃注意事項)

- 3 向免治馬桶灑水，清潔沖洗。

- 4 清潔結束後，用乾抹布整體擦乾。



### 清掃免治馬桶和陶器暗處的縫隙時

- 1 按下免治馬桶蓋右下方的裝卸按鈕後拆卸。
- 2 用軟布等擦拭免治馬桶下方的噴嘴罩和烘乾噴嘴罩，  
利用清掃工具清潔打掃免治馬桶底部及陶器。
- 3 清清潔結束後，用乾抹布整體擦淨，並組裝免治馬桶。

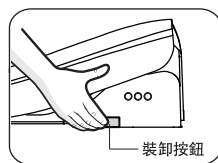

參照P.11免治馬桶的拆卸方法



## 8. 處理和保養方法

### 長時間不使用時的排水方法

長時間不使用免治馬桶時，請按照以下方法排水：

- 1 從插座上拔下電源插頭。  
※可能引起火災或觸電。

- 2 關閉進水閥門。

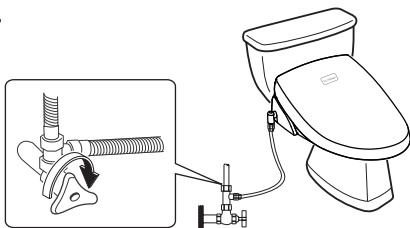

- 3 從固定板上拆下。  
※請參考P.11的免治馬桶拆卸方法。



- 4 抬起產品底部，擰動排水螺栓，清空水。  
(注意防止排水螺栓丟失)  
※右圖是“排水螺栓”的位置示意圖。  
立起或傾斜免治馬桶可能會影響產品的功能。  
請務必注意！

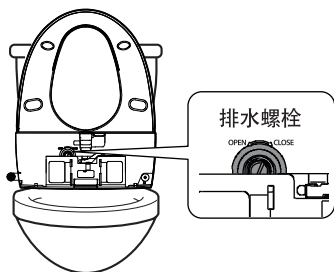

- 5 請重新組裝排水螺栓，把產品安裝在馬桶上。  
※重新使用時，請參考P.15試運行方法。

### 冬季免治馬桶的保養方法

冬季請採用以下方法管理，防止設備結凍：

- 1 檢查電源插頭是否準確插在插座上。
- 2 本產品具有冬季防凍功能。(可利用熱水箱的保溫效果防止設備結凍。)  
※浴廁間內部無法供暖時，請使用布包裹接管或用其他保溫材料保溫。
- 3 冬季長時間不使用時，請拔掉電源插頭後，清空主機內的水。(參照排水方法)

## 9. 發生問題時的檢查事項

症狀	檢查方法	對策
完全無法啟動。	<ul style="list-style-type: none"> <li>是否停電或電源插頭脫落？</li> <li>電源是否打開？</li> </ul>	-準確插入插頭。
不出水。	<ul style="list-style-type: none"> <li>是否斷水或進水閥關閉？</li> <li>進水過濾網是否堵塞？</li> <li>噴嘴是否堵塞？</li> <li>淨水過濾器是否堵塞？</li> </ul>	<ul style="list-style-type: none"> <li>-打開進水閥。</li> <li>-清潔進水過濾網。</li> <li>-清潔噴嘴。</li> <li>-更換淨水過濾器。</li> </ul>
水外漏。	<ul style="list-style-type: none"> <li>檢查進水管連接部位是否擰緊。</li> </ul>	-持續漏水時，關閉進水閥，請洽詢免付費服務電話。
水和坐圈不熱。	<ul style="list-style-type: none"> <li>熱水、馬桶座(坐圈)溫度調節是否設為OFF？</li> <li>是否在周圍溫度低的狀態下使用了省電模式？</li> </ul>	<ul style="list-style-type: none"> <li>-重新設置溫度。</li> <li>-解除省電模式。</li> </ul>

※免付費服務電話 0800-555-695

## 10. 產品規格

項目	FC-W2800R(L)	FC-W2800R(S)
標準規格	單相 AC 110V 60Hz 1260W	
供水	方式	直接連接自來水管道
	使用壓力	0.7~7.5 kgf/cm <sup>2</sup>
清洗裝置	清洗功能出水量	700 ± 150 ml/分
	女性功能出水量	800 ± 150 ml/分
	水箱容量	740ml
	溫度調節	常溫~約39°C
	加熱器功率	1200W
烘乾裝置	安全裝置	加熱開關、溫度保險絲、水位傳感器
	溫度調節	常溫~約60°C以下
	加熱器功率	250W
電熱馬桶座裝置	安全裝置	溫度保險絲
	溫度調節	常溫~約39°C
	加熱器功率	48W
防水等級	安全裝置	溫度保險絲
	主機	IPX4
	其他安全裝置	內建內置型防漏電器(15mA 0.03秒以內)
	電源線長度	1.8m
	產品尺寸	(W)410 mm X (L)528 mm X (H)160 mm
	產品重量	4.0 kg
		(W)410 mm X (L)488 mm X (H)160 mm
		3.9 kg

※適用水壓為 1~7 kgf/cm<sup>2</sup>。

※可用水壓為 0.7 kgf/cm<sup>2</sup> 以上，但使用水壓低於 1 kgf/cm<sup>2</sup> 時，噴嘴的噴灑水壓可能會減弱。

※加熱熱水時，部分水管內殘留的水可能會流出。